

AIRLESS MUNSTYCKEN

En liten men mycket viktig detalj



I den här broschyren får du veta varför det är så viktigt **att välja rätt munstycke, hur du väljer rätt munstycke** för ditt jobb och hur du använder dina munstycken på bästa sätt.

VIKTEN AV ATT VÄLJA RÄTT MUNSTYCKE

Visst är det bara en liten del av din färgspruta, men munstycket är otroligt viktigt. Vi ska kort och koncist berätta exakt varför så är fallet.

Vad är munstycket till för?

I en färgspruta pressas färgen med högt tryck (upp till 350 bar) genom den lilla öppningen i munstycket. Munstycket talar om för pumpen hur hårt den måste jobba för att upprätthålla nödvändigt tryck. Munstycket finfördelar färgen med en viss sprutbredd och ett bestämt vätskeflöde – ungefär som när du sätter tummen över änden på en trädgårdsslang.

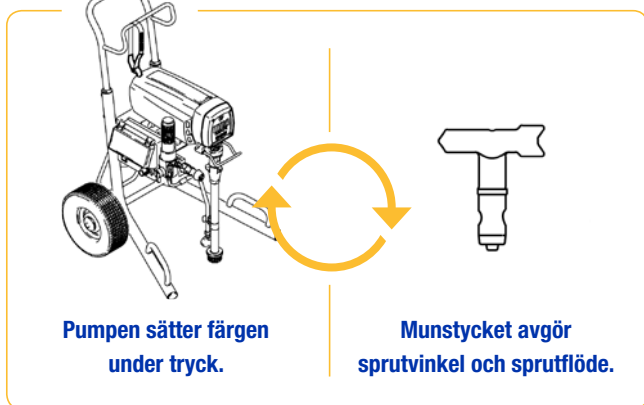

Varför är valet av munstycke så viktigt?

Rätt munstycke ger mindre sprutdimma och därmed bättre kontroll och finish. Det går inte bara åt mindre färg på det här sättet, faktum är att jobbet också går fortare att göra.

Rätt munstycke:

- Ökar din kapacitet
- Förbättrar kvaliteten på ditt arbete
- Håller kostnaderna under kontroll



Varför finns det så många olika munstycken och storlekar?

Jämför det med att välja rätt borstål för din bormaskin. Det finns borstål för trä och andra typer avsedda för metall eller betong. Alla finns i olika storlekar. Om du använder fel sorts borstål för materialet blir resultatet inte det önskade. Detsamma gäller för airless munstycken.



VAD KAN ETT MUNSTYCKE BERÄTTA FÖR DIG? KNÄCK KODEN!

Alla munstycken ser inte likadana ut. Och det finns goda skäl för det. Upptäck olikheterna mellan olika munstycken nedan.

Färgen berättar vad du kan använda munstycket till

Det finns fyra typer av munstycken. Varje typ används för ett specifikt ändamål. Varje typ har en egen färg så att du direkt kan känna igen dem.

- garanterar bästa möjliga finish med lägsta tryck för finlackering och väggfärger
- för väggmålning, lämpligt för allmän sprutmålning
- för tunt spackel och mer trögflytande material
- för vägmarkering

Den första siffran anger munstyckets sprutbredd

Den första siffran står för sprutmönstrets bredd (sprutbredden). Den matchar vinkeln du målar med. Om siffran är 5 sprutar du i 50 graders vinkel. Multiplicera siffran med 5 så får du sprutbredden när du håller pistolen 30 cm från ytan.

$$5 \times 5 = \text{sprutbredd } 25 \text{ cm}$$

De sista två siffrorna anger munstyckets hålstorlek

Munstyckets två sista siffror anger hålstorleken i tusendels tum. Ju högre siffra, desto större flöde kan du spruta med. Ett munstycke märkt "517" medger ett större flöde än ett märkt "515".

"17" avser en öppning på 0,017 tum, dvs. 0,43 mm.



Detta är de tre faktorer du måste tänka på när du väljer munstycke. På sidan 4 och 5 hittar du mer information om detta.

3 STEG FÖR ATT VÄLJA RÄTT MUNSTYCKE

Du väljer rätt munstycke i tre steg. Först ska du bestämma vad du tänker använda munstycket till (det material du tänker spruta) och sedan väljer du sprutbredd och den flödes hastighet som behövs.

STEG 1

Vad tänker du använda munstycket till?

Olika munstycken är konstruerade för specifika ändamål. Material som används för finlackering (till exempel bets eller klarlack) kräver ett munstycke med mindre öppning. För kraftigare material (till exempel latex) krävs en större öppning. Baserat på munstyckets färg kan du direkt se vilket munstycke som är lämpligt för ändamålet.



Inomhusmålning
och bostadsprojekt



Topplackering
med
lågt tryck

Välj ett grönt munstycke
för optimal finish
med lägsta tryck

Inom- och utomhusmålning
i bostäder samt kommersiella
och industriella projekt



Professionella
Airless-
tillämpningar

Välj det blå munstycket
för maximal produktivitet

Inom- och utomhusmålning
för hög produktionsstakt
och sprutspackling



Krävande jobb
och texturtil-
lämpningar

Välj ett brunt munstycke
för spackel, lim och tjocka färger

Markering av parkeringsplatser,
vägar, lagergolv, övergångsställen
och idrottsplaner



För
vägmarkering

Välj ett gult munstycke
för linjemålning



För att underlätta för dig hittar du en översikt över de vanligaste munstycksstorlekarna per material på sidan 6.

STEG 2

Hur stor sprutbredd vill du ha?

Sprutbredden bestäms av vinkeln vid sprutning 30 cm från ytan. Ju större materialfördelning, desto snabbare kan du måla stora ytor, men mer färg går åt. Vid en mindre sprutbild går jobbet långsammare, men det går åt mindre färg och du får större kontroll. Bestäm sprutbredden och dividera värdet med 5. Det visar vilken den första siffran för munstycket bör vara.

Om sprutbredden till exempel är 25 cm, då måste kodens första siffra vara 5 (dvs. 5 x 5).
Siffran 5 motsvarar en sprutvinkel på 50°.
Om du vill ha en sprutbredd på 35 cm måste på motsvarande sätt den första siffran vara 7 (7 x 5 = 35).
Vinkeln i detta fall är 70°.

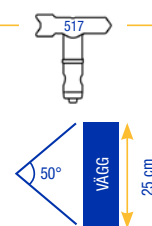

STEG 3

Vad har sprutan för maximalt flöde?

Munstyckets storlek avgör den mängd färg som sprutas med munstycket. Färgsprutan måste alltid ha en större flödes hastighet än munstycket. Den faktiska flödes hastigheten beror på spruttrycket och vilken färg som används: högre tryck ger större flödes hastighet och tyngre färgtyper minskar flödes hastigheten.

Leta rätt på flödes hastigheten för ditt munstycke i tabellen nedan och kontrollera om flödet är lämpligt för din maskin. Använd aldrig större munstycken än vad din maskin klarar av. Maskinen måste kunna pumpa med minimal flödes hastighet.

Tum l/min (färg)	SERIE	MODELL	FINLACKERING			PROFESSIONELLA AIRLESS-TILLÄMPNINGAR								KRÄVANDE ARBETEN										
			0,007 0,2	0,009 0,3	0,011 0,5	0,013 0,7	0,015 0,9	0,017 1,2	0,019 1,5	0,021 1,8	0,023 2,2	0,025 2,5	0,027 3,0	0,029 3,4	0,031 3,9	0,033 4,4	0,035 5	0,037 5,6	0,039 6,2	0,041 6,8	0,043 7,5	0,045 8,2	0,047 9	0,051 10,67
	GX™	21																						
	GX™	FF																						
	CLASSIC	390																						
	ST MAX™	395																						
	CLASSIC S/STMAX	495																						
	STMAX/FINISHPRO	595																						
	ULTRA™	MAX II																						
		695																						
		795																						
		1095																						
	MARK	IV (endast färg)																						
		V med färg																						
		V med spackel																						
		VII med färg																						
		VII med spackel																						
		X med färg*																						
		X med spackel*																						
	GMAX™	3900																						
		5900 HD																						
		7900																						
	DUTYMAX	200 - 300																						
	BIG RIGS	2075 - 5030																						
	ROOFING	1015																						

* Maximal munstycksstorlek är 0,051 tum

MUNSTYCKSSTORLEK BASERAT PÅ ÄNDAMÅL OCH MATERIAL

Nedanstående tabell hjälper dig att välja rätt munstycke för specifika ändamål och material.

Ändamål	Munstycke	Material	
Grönt munstycke för optimal finish med lägsta tryck	Blått munstycke för maximal produktivitet	Brunt munstycke för spackel, lim och tjocka färger	Gult munstycke för linjemålning
Finlackering av pensel- och rollerkvalitet		Fyllande material	Färg för linjemålning
Fernissa		Brandskyddsmaterial	Högkvalitativ utomhusfärg
Bets		Sprutspackel	
Oljebaserad färg i uretaner		Elastomerer	
Latex		Kitter	
Akrylfärg		Epoxi	
Silikatfärg		Asfalt med fibrer	
Emulsioner		Asfalt	
Silikon		Silikat/mineral	
Flera färger			
Fyllande material			



Be din återförsäljare eller Graco-representant om hjälp att välja bästa möjliga munstycke för ditt ändamål och mer information om alla tillgängliga munstycksstorlekar per munstycksserie.

Betsar	Klarlack	Ugnslacker	Ugnslacker (spray)	Uretaner	Akryllater	Emulsioner	Latex	Fyllande material	Swällande material	Material med textur och hög viskositet för sprutapplikering	
FFLP-XXX				FFLP/PAA*-XXX				HDA-XXX			
108	110	110/112	112	115							
208	210	210/212	212/214	215	217	219	221	225	227	231	
308	310	310/312	312/314	315	317	319	321	325	327	329	
410	410/412	412/414	415	417	419	421	423	425	427	429	
510	510/512	512/514	515/516	517/518	519/520	520/521	523	525	527	529	
			615/616	617/618	619/620	620/621	623	625	627	629	
							721	723			
									729		
						819	821		827	831	
										833	
										835	
WA-XXXX								1221	1223	1225	
								1227	1229	1231	
								1233	1235	1237	
								1239			

NYTT
Första siffran x 5 = sprutbredd*

SLITET
Dags att byta!

5 cm	3 cm
10 cm	7 cm
15 cm	10 cm
20 cm	15 cm
25 cm	20 cm
30 cm	25 cm
35 cm	30 cm
40 cm	35 cm
60 cm	55 cm

*Jämna siffror är FFLP. Udda är PAA.

*vid 30 cm sprutavstånd

UTNYTTJA DINA MUNSTYCKEN TILL MAX

Baserat på den allmänna informationen på föregående sidor kan du nu välja det munstycke som passar bäst för ändamålet. Här följer några extra tips och tricks som hjälper dig att välja.

Prova ut rätt munstycke

Genom att experimentera med olika munstycken skaffar du dig erfarenhet och kan sedan enkelt avgöra vilket munstycke som är bäst för ändamålet.

FÖR MYCKET FÄRG?



0,017" =
1,2 liter/minut

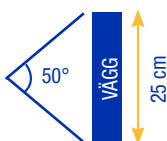

1) Använd mindre hålstorlek
15 i stället för 17



2) Öka sprutvinkeln
7 i stället för 5

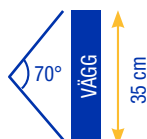

INTE TILLRÄCKLIGT MED FÄRG?



0,017" =
1,17 liter/minut

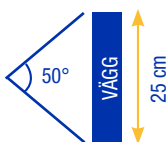

1) Använd större hålstorlek
19 i stället för 17



2) Minska sprutvinkeln
3 i stället för 5

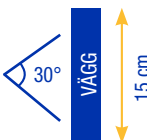

Byt munstycke i tid

Genom att tänka på jämförelsen mellan munstycken och borrarstål förstår du också hur ett slitet munstycke kan påverka resultatet. Har du någonsin försökt borra i betong med ett utslitet borrarstål? I så fall vet du att det tar längre tid att borra ett hål, att det är jobbigare och att slutresultatet inte ser särskilt proffsigt ut.

Detsamma gäller om du fortsätter att måla med ett utslitet munstycke. Dessutom kan du mycket väl råka överskrida färgsprutans maximala flödes hastighet om munstycket är slitet. I slutänden blir det utslitna munstycket en dyrare affär än att köpa ett nytt.

VAD HÄNDER NÄR ETT MUNSTYCKE BLIR SLITET?

Kolvens arbetstryck och slitande material är de främsta orsakerna till att munstycken blir utslitna.

Sprutbredden minskar:
sprutan måste
förflyttas mer
= mer jobb

Större hålstorlek:
mer färg kommer
ut från kolven
= högre materialkostnader

dubbelt så mycket arbete
+ 30 % mer färg för samma yta

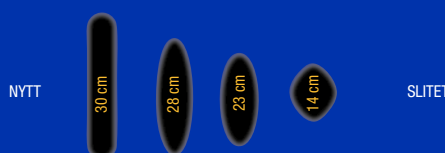



Graco kommer löpande med nya innovationer som gör att du kan jobba ännu mer effektivt. De nya RAC X™ FF LP-munstyckena är ett perfekt exempel på detta. De erbjuder samma grundläggande fördelar som de "gamla" gröna FFA RAC X™-munstyckena, men med de nya RAC X™ FF LP-munstyckena kan du spruta med 30–50 % lägre tryck. Munstycken som klarar lägre tryck erbjuder ännu fler fördelar.

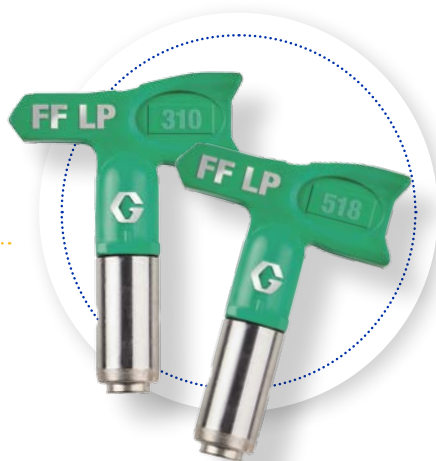

BÄTTRE YTFINISH

Färgen finfördelas enklare utan att ränder bildas vid sidan av. Du får bättre kontroll över skiktjockleken och det är enklare att undvika rinn.

MINDRE SPRUTDIMMA

Den mjukare och mer lättkontrollerade sprutbildningen resulterar i mindre sprutdimma. På så vis undviker du att använda för mycket färg.

ÖKAD TILLFÖRLITLIGHET

RAC X™ FF LP-munstyckena innebär att du kan spruta alla material, resultatet blir alltid det allra bästa. Dessutom fungerar munstyckena mycket bättre vid kalla temperaturer.

ÖKAD LIVSLÄNGD

Lägre tryck innebär också mindre påfrestningar på färgsprutan. Pumpen och munstycket slits inte ut lika snabbt och du kan därmed använda dem längre.



**Mer information om våra munstycken?
Besök graco.com eller stanna till hos din Graco-distributör**

Alla texter och bilder i detta dokument är baserade på senaste tillgängliga produktinformation vid publiceringstillfället. Graco förbehåller sig rätten att när som helst och utan förvarning utföra tekniska ändringar.

Graco är ISO 9001-certifierat.

GRACO DISTRIBUTION BVBA Industrieterrein Oude Bunders • Slakweidestraat 31 • B-3630 Maasmechelen
Tfn: +32 (89) 770 700 • Fax: +32 (89) 770 777 • <http://www.graco.com>

©2017 Graco Distribution BVBA 300666SV (rev.C) 08/17 Tryckt i Europa.
Alla andra företagsnamn och varumärken används endast i informationsyfte och tillhör sina respektive ägare.

